

Asennusohje CTL-paneelit

● Tämä asennusohje koskee mittaanleikattavia (CTL) paneeleja. Noudattamalla asennusohjetta saavutat parhaan lopputuloksen.

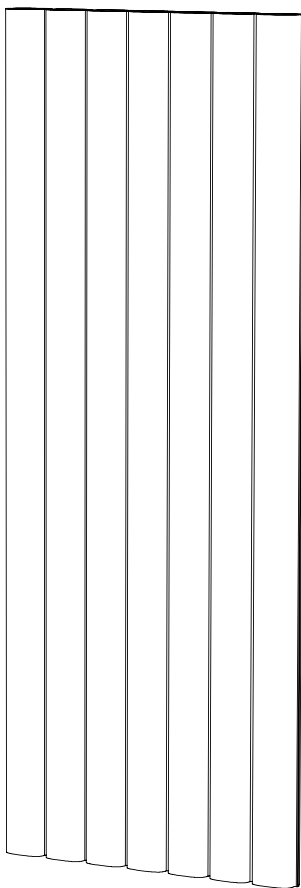

1

Tarvikkeet

1. Kaksipuolinen teippi vahvalla liimapinnalla
(Esim. Sitko Duo 19mm)
2. Patruunapuristin ja asennusliimaa
(Esim. Casco XtremFix+)
3. Pyörösaha hienohampaisella terällä
4. Mattoveitsi
5. Viimeistelynaulain
6. Kuumaliimapistooli (tarvittaessa vaativiin kiinnityksiin)

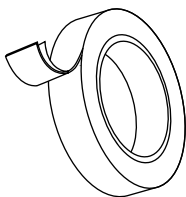

1

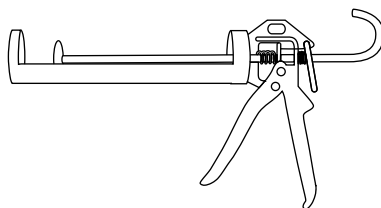

2

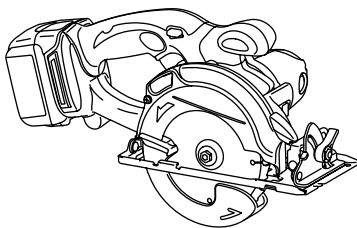

3

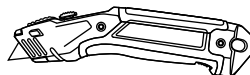

4

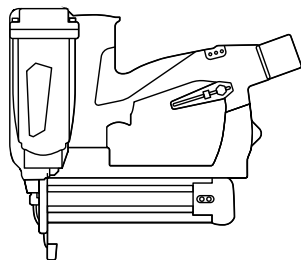

5

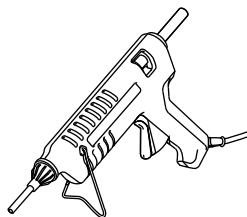

6

2

Kiinnityspinnat

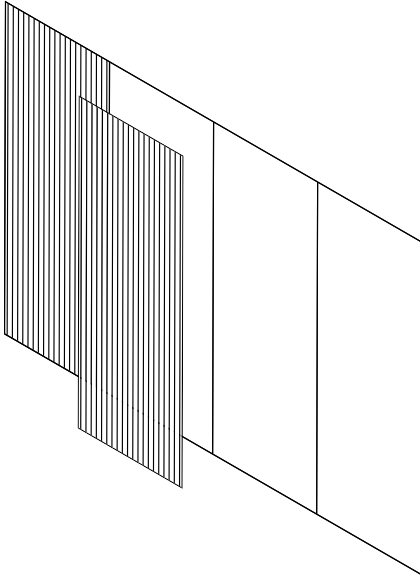

1

Paneelit voidaan asentaa suoraan tasaiselle seinäpinnalle liimaamalla. Mm. kipsilevy, kiviseinä, puukuitulevy ja vaneripinta soveltuu suoraan asennukseen.

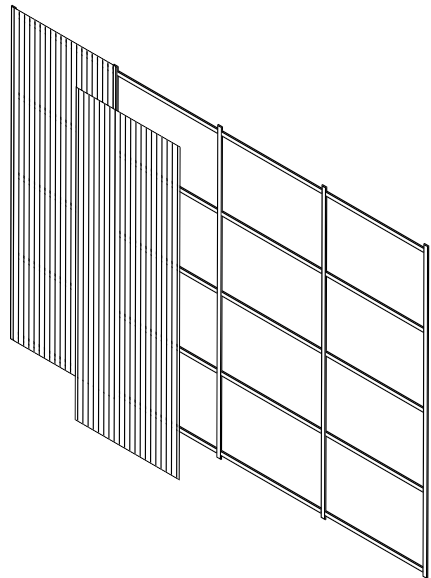

2

Epätasaisille pinnoille tai pinnoille joihin on huono liimattavuus suositellaan ristiinkoolausta. Suljettu koolaus parantaa myös akustointiarvoa.

3

Kiinnitys suoraan asennuspintaan

1. Varmista asennettavan paneelin leveys. Paneelin leveys vaihtelee hieman riippuen kankaan paksuudesta ja säilytystavasta. Säilytä ja kuljeta tuotteet kyljellään tai pystyasennossa.
2. Merkitse asennusväli 900-920 mm asennuspintaan.
3. Asenna kaksipuoleinen teippi asennuspintaan paneelien saumakohtiin. Käytä teippiä myös ensimmäisen paneelin molemmissa reunoissa.

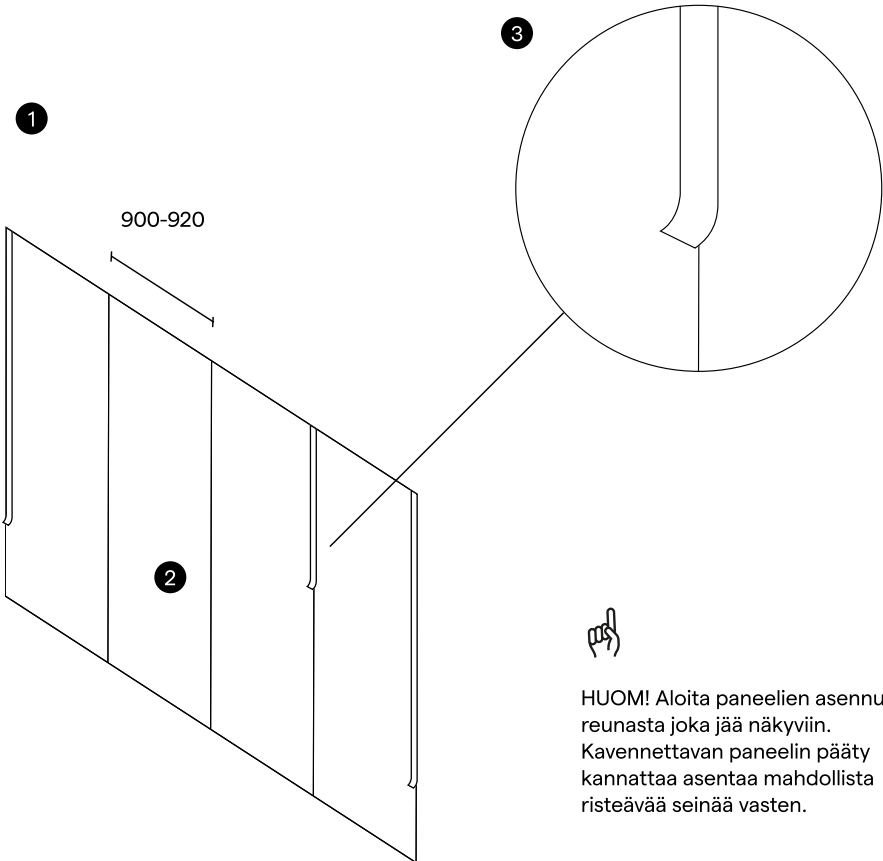

HUOM! Aloita paneelien asennus reunasta joka jää näkyviin. Kavennettavan paneelin pääty kannattaa asentaa mahdollista risteävää seinää vasten.

4. Lisää asennusliimaa paneelin taustapuolelle n. 300 mm välein kohtiin jotka tulevat asennuspintaa vasten. Älä käytä liimaa paneelin saumakohtiin.
5. Aseta paneelin reuna tarkasti teippiä vasten ja paina sitten koko paneeli asennuspintaa vasten. Aseta seuraava levy tarkasti paneelin saumakohtaan ja paina kiinni.
6. Asennuspinnan salliessa kiinnitä paneelit vielä profiilin pohjasta viimeistelynaulaimella n. 300 mm välein. Älä naulaa paneelin teipattuja reunoja.
7. Kavenna viimeinen levy tarvittaessa käyttämällä pyörösahaa tai mattoveistä.

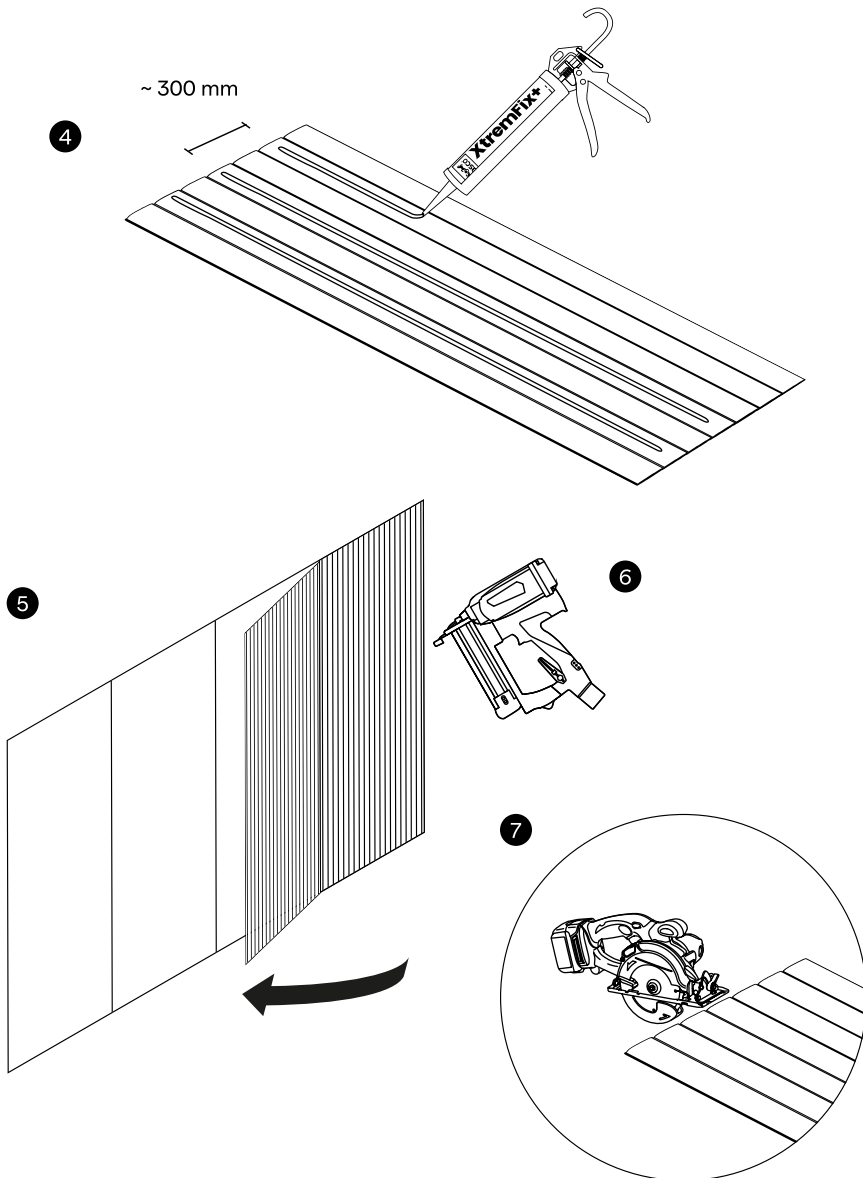

4

Kiinnitys koolaukseen

1. Varmista asennettavan paneelin leveys. Paneelin leveys vaihtelee hieman riippuen kankaan paksuudesta ja säilytystavasta. Asenna pystykoolaus paneelien saumakohtiin (900-920 mm) ja pystykoolausten väliin vaakakoolaus K600 jaolla.
2. Asenna koolaus (esim. 15–18 mm x 40 mm vanerilista). Pysty ja vaakakoolaus asennetaan samaan tasoon. Asenna kaksipuoleinen teippi koolaukseen paneelien saumakohtiin. Käytä teippiä myös ensimmäisen paneelin molemmissa reunoissa.

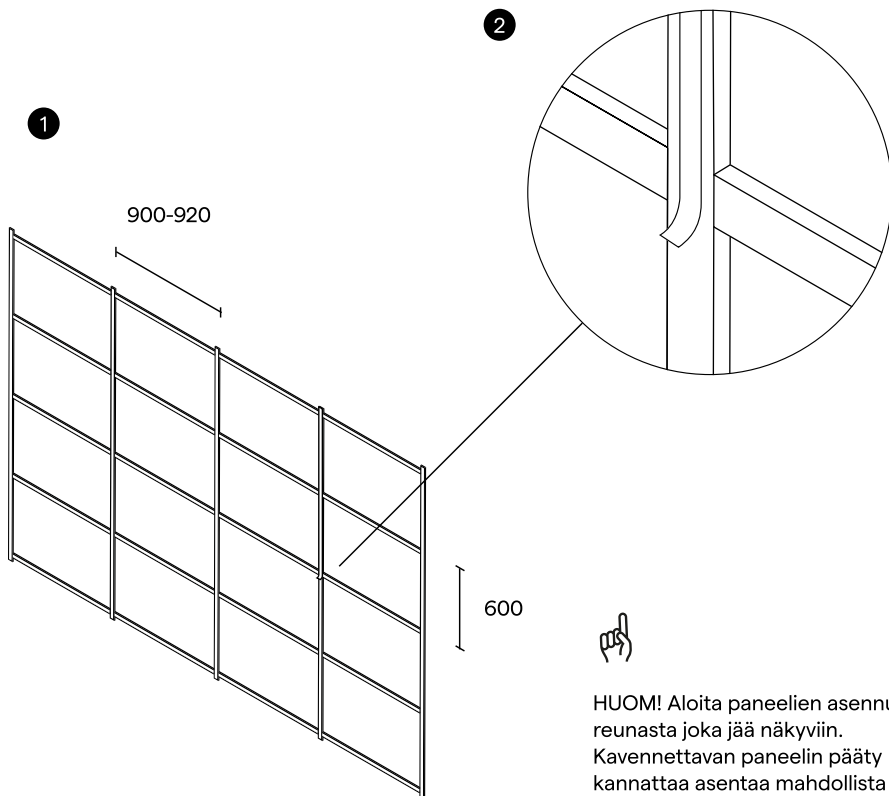

3. Lisää asennusliimaa vaakakoolauksiin koko pituudelta tai vähintään kohtiin jotka tulevat paneelia vasten. Älä käytä liimaa pystykoolauksiin.
4. Aseta paneelin reuna tarkasti teippiä vasten ja paina sitten koko paneeli koolausta vasten. Aseta seuraava levy tarkasti paneelien saumakohtaan ja paina kiinni.
5. Kiinnitä paneelit vielä profiiliin pohjasta viimeistelynaulaimella vaakakoolaukseen n. 300 mm välein. Älä naulaa paneelin teipattuja reunoja.
6. Kavenna viimeinen levy tarvittaessa käyttämällä pyörösahaa tai mattoveistä.

